

DAIEI  
Angel

DAIEI  
Angel

# 研磨道

Vol.2.0.0

DAIEI  
Angel



注)表記されている規格及び標準価格に関しましては予告無く更新される可能性がありますのでご了承ください。  
2023.09.29

Angel 大栄歯科産業株式会社

本社 〒550-0003 大阪府大阪市西区京町堀1丁目10-17 TEL.06-6441-3332 FAX.06-6445-1276  
東京営業所 〒121-0816 東京都足立区梅島2丁目21-1 TEL.03-6806-3381 FAX.03-6806-3387  
名古屋営業所 〒464-0851 愛知県名古屋市中区今池2-9-24 TEL.052-731-0610 FAX.052-731-0626  
福岡営業所 〒812-0016 福岡県福岡市博多区博多駅前1-10-33 第5西田ビル2C TEL.092-473-7567 FAX.092-473-4897

DAIEI DENTAL PRODUCTS CO.,LTD.

新製品

あ!?  
いつものと  
なんかちがう



研磨砥粒含有  
貴金属合金研磨仕上げ用  
エンゼルシリコンポイント

Angel  
Silicone  
Points



対象材料：金合金、パラジウム合金、銀合金

- POINT 1 低価格帯
- POINT 2 高研削力
- POINT 3 高耐久性

【包装】HP用

10本入  
標準価格 ¥ 1,280 (税別)

60本入  
標準価格 ¥ 6,880 (税別)

最大許容回転数 30,000rpm以下

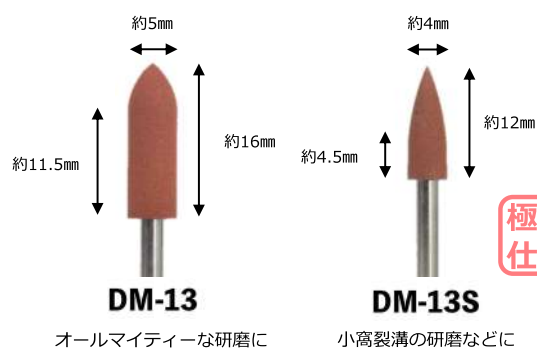

【包装】HP用

8本入  
標準価格 ¥ 1,280 (税別)

50本入  
標準価格 ¥ 6,880 (税別)

最大許容回転数 30,000rpm以下

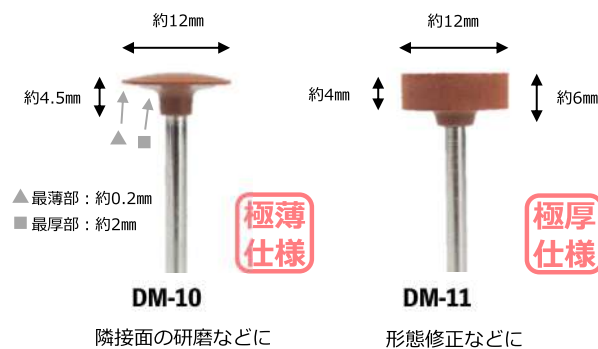

一般医療機器 歯科用ゴム製研磨材 27B2X00306W00003

研磨材

万能艶出し研磨剤 マルチブルー



○おかげさまで発売から35周年。  
金属全般、レジン全般に使用できる万能艶出し研磨材。  
大容量で経済的。短時間で艶出しが可能です。  
パッケージもスリーブ式で研磨材の取出しが楽になりました。

500g  
標準価格 ¥ 4,900 (税別)



ALL MATERIAL

一般医療機器 歯科用研磨器材 27B2X00306D00001

ダイヤモンド艶出し研磨剤 マルチブルー 煌 (きらめき)



○CAD/CAM冠やジルコニアなどの硬質素材を短時間で天然歯に近い自然な艶出しが可能なダイヤモンド入り研磨材。  
適度な粘度でブラシ等への付着性が良く、飛散が少なく経済的です。

30g  
標準価格 ¥ 9,800 (税別)



CAD/CAMRESIN  
ZIRCONIA  
CERAMIC

一般医療機器 歯科用研磨器材 11B3X0042000046

義歯専用仕上げ用艶出し研磨材 フレックスシャインプロ



○軟質～硬質までの全ての義歯床用レジン最終仕上げにご使用いただける研磨材です。  
軟性固形のためレーズバフとの馴染みも良く、発熱自体を抑える効果もあり、焼付きも防ぎます。

80g 標準価格 ¥ 2,980  
200g 標準価格 ¥ 5,950



ALL  
DENTURE

一般医療機器 歯科用研磨器材 27B3X00139000088

義歯専用仕上げ用研磨艶出し剤 フレックスシャインプロペースト



○主にチェアサイドにてご使用いただくペーストタイプ義歯研磨材。  
油分多めで高回転でも圧力をかけても焼き付きが起りにくいため、軟性樹脂でも短時間で滑沢なツヤが得られます。

50g  
標準価格 ¥ 3,430



ALL  
DENTURE

一般医療機器 歯科用研磨器材 27B3X00139000089

## ハンドピース用

### HP用特殊合成繊維製研磨ホイール



粗研磨

中研磨

### デンチャーパッド

一般医療機器 歯科技工用アプレッブ研削器具 27B3X00027000028

荒研磨  
外径30x厚さ約5.0mm

中研磨  
外径30x厚さ約8.0mm

※マンドレルは別売りになります。



ALL DENTURE  
MOUTH GUARD

100個入り  
標準価格 ¥5,800 (税別)

○高い柔軟性と強度を持つナイロン繊維の研磨ホイールです。アクリルレジン床やスルフォン床、ノンクラスデンチャー、ポリカーボネート系などの義歯全般の粗～中仕上げ用としてご使用いただけます。また、マウスガードなどの軟性素材も得意とするため、艶出し前の最終処理にもご使用いただけます。

### ゴム製研磨材 フレックスコーン

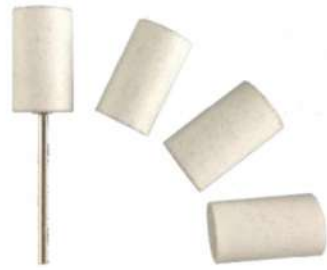

※マンドレルは別売りになります。

○中研磨用ミディアムハードシリコンポリッシャー。熱の発生を抑え、軟性レジンから硬質レジン、全ての金属を短時間で荒～中仕上げをこれ1本で仕上げます。

10個入り  
標準価格 ¥1,800

一般医療機器 歯科用ゴム製研磨器材 27B2X00041000218



ALL MATERIAL

### 熱可塑性樹脂専用研磨ブラシ フレックススパイラルホイール



一般医療機器 歯科用研磨器材 27B2X00041000223/27B2X00041000222

○柔軟性のある樹脂製ブラシで風を巻き込む形状のため、研磨熱の発生を抑える事ができます。低速にて3段階の研磨を行う事で次の仕上げ工程で楽に光沢研磨が可能です。

キット  
標準価格 ¥5,000

FS01/FS02/FS03  
標準価格 ¥1,800



THERMOPLASTIC



CAD/CAM RESIN  
CERAMIC

### ロビンソンブラシ エンゼルロビンソンブラシ

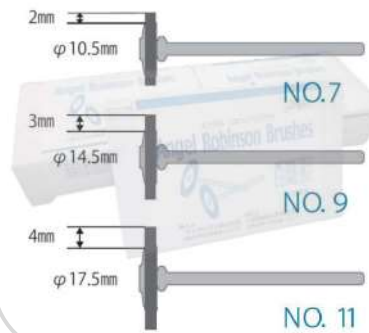

○ソフトな豚毛を使用した研磨材との馴染みも良いロビンソンブラシです。NO.11は一般的な毛の長さ。NO.7は短毛仕様の為、咬合面の研磨に適しています。

12本入り  
標準価格 ¥1,600 (税別)

一般医療機器 歯科用研磨器材 27B2X00041000133



ALL MATERIAL

### 特殊合成繊維研磨材 デンチャーポリッシャー

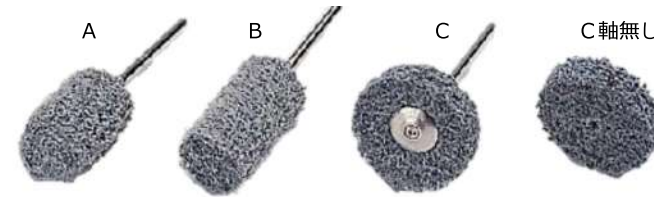

ALL DENTURE

○ペーパー不要でデンチャー全般の粗～中研削作業が可能です。

レギュラー  
A (3本)、B (3本)、C (5本) 標準価格 ¥3,400 (税別)

ラボパック  
A (10本)、B (10本)、C (16本)、C軸無し (20本) 標準価格 ¥8,000 (税別)

一般医療機器 歯科用研磨器材 13B3X0010800601

### ジルコニア製切削バー エンゼルホワイトバー

○ジルコニアバーは熱伝導率が低い事から主に融点が高い材料にご使用するバーです。また、刃も非常にシャープなため、熱可塑性樹脂やマウスガード、waxまでサクサクとスムーズな面を形成できます。



一般医療機器 歯科用研磨器材 27B2X00306W00003

販売名：エンゼルホワイトバー

#1～#5  
標準価格 ¥3,000 (税別)

#6  
標準価格 ¥4,500 (税別)

#7  
標準価格 ¥4,800 (税別)



MOUTH GUARD  
ALL DENTURE  
WAX

## レーズ用

### レーズ用ブラシ UFOレーズブラシ

一般医療機器 歯科用研磨器材 27B2X00306C00001



- 12入
- 1列 標準価格 ¥2,700 (税別)
- 2列 標準価格 ¥4,800 (税別)
- 3列 標準価格 ¥6,800 (税別)
- 4列 標準価格 ¥11,000 (税別)

○豚毛を使用し、木軸を採用したレーズブラシです。ブラシ密度が高くコシもあるため、効率良く研磨ができます。



ALL DENTURE

### レーズ用ブラシ エンゼルレーズブラシ

一般医療機器 歯科用研磨器材 27B2X00306A00001



- 12入
- 1列 標準価格 ¥2,400 (税別)
- 2列 標準価格 ¥4,200 (税別)
- 3列 標準価格 ¥5,300 (税別)

○プラスチック軸を採用し、タケノコへの食い込みが良く、研磨時に押し当てても、空転が少なくスムーズに研磨できます。



ALL DENTURE

### レーズ用ブラシ エンゼルナイロンブラシ

一般医療機器 歯科技工用アブレスブ研削器具 27B2X00306A00003

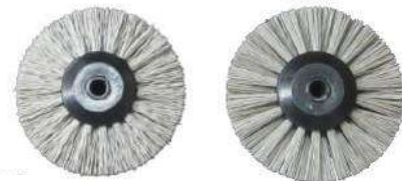

ブラシサイズ 70φ  
毛の長さ 25mm

- 2列 標準価格 ¥1,000 (税別)
- 3列 標準価格 ¥1,200 (税別)



ACRYLIC RESIN

○研磨材入りのナイロン繊維ブラシです。義歯床の中・仕上げ研磨用で、高い植毛技術により、最後までしっかり使用できます。エンゼルVポリッシュと併用でさらに効果的に仕上がります。

### レーズ用パフ エンゼルチャモイスブラシ・ホイール



ACRYLIC RESIN



- | 列    | サイズ   | 長さ   | 個数  | 標準価格   | (税別) |
|------|-------|------|-----|--------|------|
| 2列   | Φ60mm | 15mm | 1個入 | ¥1,200 | (税別) |
| 3列   | Φ80mm | 20mm | 1個入 | ¥1,400 | (税別) |
| ホイール | Φ70mm | -    | 1個入 | ¥1,000 | (税別) |

- ブラシ：デンチャー歯頸部など細かい形状もスムーズに研磨できます。
- ホイール：程よくコシのある鹿革は、綿パフのようにばらけることもないため経済的です。マルチブルーやフレックスシャインプロとの相性も良く、効率良く光沢に仕上がります。

一般医療機器 歯科用研磨器材 27B2X00306A00002

### レーズ用パフ フレックスフェザーパフ

一般医療機器 歯科用研磨器材 27B2X00306D00003



- 容量：12入
- 幅径：15mm
- 2.5インチ 標準価格 ¥6,060
- 3インチ 標準価格 ¥6,630

ALL DENTURE



○ふわふわとした超軟質素材で、軟性表面も傷を付けずに硬質まで全ての義歯素材でご使用いただけるパフです。フレックスシャインプロ、マルチブルーとの馴染みも抜群です。内周の糸をほどけば深い研磨にも対応可能です。

### レーズ用ホイール フレックスタスクホイール

一般医療機器 歯科用研磨器材 27B2X00041000219



- 容量：1個入
- 寸法：Φ80mm
- 幅径：7mm

標準価格 ¥2,600



RECOMMENDED



ALL DENTURE

○片面がシリコンでコーティングされているソフトモスリンパフです。熱可塑性レジンからアクリルレジンまで幅広く使用でき、レーズブラシを本製品に置き換えるだけで仕上げ研磨まで効率良くデンチャー面の研磨が可能になりました。この後はパフを少しかけるだけで滑沢に仕上がります。リング（黄色部）は切り離し可能で最後までパフを使用できるため、非常に経済的です。

### レーズ用研磨砂 火山灰研磨材エンゼルVポリッシュ



- | 粗目 | 粒径250μm | 750g  | 標準価格 | ¥2,500 (税別) |
|----|---------|-------|------|-------------|
| 細目 | 粒径70μm  | 750g  | 標準価格 | ¥2,500 (税別) |
| 細々 | 粒径30μm  | 1.2kg | 標準価格 | ¥3,300 (税別) |



ALL DENTURE

○火山灰シリカを主成分としており、多孔質な粉体は親水性が非常に高く、レーズ研磨の粗～仕上げ用として使用できます。また、表面に鋭利な突起が無いため、研磨物に細かいキズをつけずに短時間で研磨が完了します。

一般医療機器 歯科用研磨器材 27B2X00306D00002

## 他研磨関連商材

### 患者用セルフメンテナンス 入れ歯のキズ取りクリーム

一般医療機器 歯科用研磨器材  
27B3X00139000089  
販売名：フレグジャイブ ロベ-スト



こんなストレスを感じている患者さんに

- ・ザラザラが気になる…
- ・キズに菌が繁殖してそう…
- ・透明感がなくなってきた…
- ・ツルツル感を維持したい…

気になる部分をキッチンペーパー  
やティッシュで本品を拭い、みがく  
だけ。



ALL DENTURE

患者価格 ¥1,500 (税別)  
標準価格 ¥1,200 (税別)

### 技工ハンドピース用 エンゼルチャックガード

技工用ハンドピースを **粉塵** から **守** る



赤、青  
各色5個入  
標準価格 ¥1,380

### ルージュクリーナー スーパークリーン



○超音波洗浄機専用の超強力ルージュクリーナーです。  
溶解力の持続性も高く、経済的です。

2ℓ 標準価格 ¥4,700 (税別)

### 技工用ハンドソープ スクラブクリン



○ルージュなどの頑固な手指汚れにオススメなスクラブ入り石鹸です。天然特殊スクラブを配合し、研磨作業後の爪や指紋にこびりついた油汚れをきれいに落とします。天然特殊スクラブは環境にもやさしく、水よりも軽量で排水管などを詰まらせません。アロマエキス配合で手肌にやさしい保湿効果があります。

500mℓ 標準価格 ¥1,300 (税別)

### フィンガーガード 指ゆびガード

○研磨作業での指先を保護する耐久性の高い技工用指サックです。

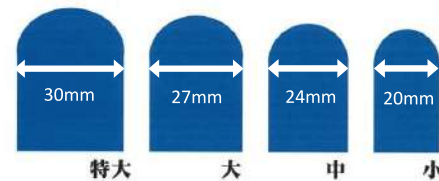

20個入 長さ40mm  
標準価格 ¥2,800 (税別)

## サンドブラスター用研磨材

材質	名称	用途	対象機種	標準価格(税別)
ガラスビーズ	<b>サンド荒</b>	クリストバライト系埋没材除去 リン酸塩系埋没材除去 循環用 粒径 約 400μm	サイクルブラスターJr. サイクルジュニアII サイクルジュニアIII	680 g 2,500円
	<b>サンド細</b>	クリストバライト系埋没材除去 循環用 粒径 約 140μm	サイクルブラスターJr. サイクルジュニアII サイクルジュニアIII	820 g 2,500円
	<b>#G-12</b>	クリストバライト系埋没材除去 循環用 粒径 約 140μm	サイクルブラスターJr. サイクルジュニアII サイクルジュニアIII	3 k g 4,400円
	<b>メタル用</b>	メタル表面のガラスビーズ研磨 デンチャーの石膏除去 プレスセラミックスの掘り出し 加圧用 粒径 約 50μm	サイクルジュニアII サイクルジュニアIII	150 g × 15 袋 6,500円
	<b>#G-32</b>	メタル表面のガラスビーズ研磨 デンチャーの石膏除去 プレスセラミックスの掘り出し 加圧用 粒径 約 50μm	サイクルジュニアII サイクルジュニアIII	4 k g 4,400円
	アルミナ	<b>#A-10</b>	リン酸塩系埋没材除去 金属床酸化皮膜処理 循環用 粒径 約 110μm	サイクルブラスターJr. サイクルジュニアII サイクルジュニアIII
<b>陶材用</b>		メタルボンド金属表面アルミナ処理 CAD/CAM冠の内面処理 加圧用 粒径 約 50μm	サイクルジュニアII サイクルジュニアIII	150 g × 15 袋 6,500円
<b>#A-22</b>		メタルボンド金属表面アルミナ処理 CAD/CAM冠の内面処理 加圧用 粒径 約 50μm	サイクルジュニアII サイクルジュニアIII	4 k g 4,400円
カーボランダム	<b>#360</b>	リン酸塩系埋没材除去 金属床酸化皮膜処理 循環用 粒径 約 200μm	サンデックスV	3 k g 5,300円

\*循環用：作業BOX内で研磨材が循環する  
加圧用：使い切りの研磨材を補充して使用する

## 研磨関連機器

### デンタルスチーマー ロコモ

一般医療機器 歯科技工用形成器具 27B2X00306K00003



寸法：W295xH245xD160mm  
電力：1450W/AC100V  
重量：12kg  
水タンク：4ℓ  
蒸気：貫流式特殊小型ボイラー  
最高圧力：0.9Mpa

標準価格 ¥298,000 (税別)



○ロコモから生成される強力な高圧スチームは洗浄力が高く、洗浄時間を大幅に節約できます。本体はコンパクト設計で水タンクを自由にレイアウトでき、給水も容易です。

### 電気レース エンゼルレースD

一般医療機器 歯科技工用電気レース 27B2X00306M00002



標準価格  
¥135,000 (税別)

寸法：W300xH198xD170mm  
電力：0.20kVA  
電源電圧：AC100V/50-60Hz  
重量：約9.6kg  
付属品：  
パフホルダー（右用）、パフホルダー（左用）  
固定金具A・固定ネジ、スパナ（口径8.0）六角レンチ  
回転範囲：無段階（0~10,000rpm）  
最高回転数：10,000rpm

○無段階変速でのスピード調節のため、直感的感覚で作業を行うことが可能です。

### 金属床用循環式サンドブラスター サンドックスV



寸法：W350xH570xD385mm  
電力：120W  
電源電圧：AC100V/50-60Hz  
重量：15kg  
エア圧：0.39~0.69MPa  
集塵装置：エアノズルによる吸引方式



Denture  
Metal  
Frame

標準価格 ¥298,000 (税別)

○金属床の埋没材除去を目的に開発されたサンドブラスターです。カーボラダムを用いてサンドブラスト処理を行いますので、硬く焼きついたリン酸塩系埋没材も効率よくはがすことができます。

一般医療機器 歯科技工用金属表面加工器 27B2X00306K00014

### サンドブラスター サイクルブラスターシリーズ

一般医療機器 歯科技工用金属表面加工器  
27B2X00306M00005  
27B2X00306K00006  
27B2X00306K00007



#### サイクルブラスターJr. (循環式)

標準価格 ¥168,000 (税別)

#### サイクルジュニアⅡ (循環+加圧①)

標準価格 ¥218,000 (税別)

#### サイクルジュニアⅢ (循環+加圧②)

標準価格 ¥298,000 (税別)

○用途や目的に応じた豊富なバリエーションからお選びいただけます。

### 卓上自動研磨機 輝 (TERU)



一般医療機器 歯科技工用電気レース 27B2X00306K00018



寸法：W270xH460xD430mm  
電力：90VA  
電源電圧：AC100-50/60Hz  
重量：21kg  
付属品：クラウンホルダー（8個）、リテーナーTホルダー（2個）  
ポリッシングタンク（2個）、研磨材、コンパウンド（2種）  
研磨材洗浄用網袋

標準価格 ¥740,000 (税別)

○技工物を保持具で固定し、回転を加える固定バレル研磨（ジャイロ研磨）方式で研磨を行います。短時間で効率的な研磨を行う事が可能で、インレー、クラウン、ブリッジ、クラスプ、バー、金属床など幅広い症例に対応します。

### ショット式研磨機 ショットブラストEZ

一般医療機器 歯科技工用金属表面加工器 27B2X00306K00024



寸法：W310xH760xD410mm  
電力：500W  
電源電圧：AC100V/50-60Hz  
重量：36kg  
エア圧：0.3~0.6Mpa

標準価格 ¥850,000 (税別)

○特殊な弾性樹脂研磨材（PAT.）を使用し、研磨物表面の形状を損なわずに滑沢に仕上げる射出式研磨機です。デンチャーメタルフレーム、クラスプ、クラウンブリッジまで幅広く対応し、手作業では磨きにくい箇所や煩雑症例には特に効果を発揮します。素材もCAD/CAMレジン、アクリルレジン、パラジウム、コバルトなど幅広く対応し、チタン床には特に効果的です。